

Trubkové pohony s přijímačem DO ALTUS 40 / 50 / 60 RTS

Návod k montáži a nastavení

DŮLEŽITÉ UPOZORNĚNÍ

U POHONŮ ALTUS 50 RTS + ALTUS 60 RTS TENTO NÁVOD PLATÍ PRO POHONY VYROBENÉ PO 1.1.2004.

Pohony, vyrobené před tímto datem, se liší verzí softwaru. Z toho vyplývají i určité odlišnosti v chování pohonu během programování i během provozu.

Tento návod platí pro pohony ALTUS 50 / 60 RTS vyrobené od začátku roku 2004. Pro pohony vyrobené před tímto datem prosím použijte příslušný návod: „ALTUS 50-60 RTS do r. 2003“

Jak poznáte, o jaký pohon se jedná:

podle způsobu označení na hlavě pohonu. Každý pohon je na hlavě označen kódem, který jej určuje:

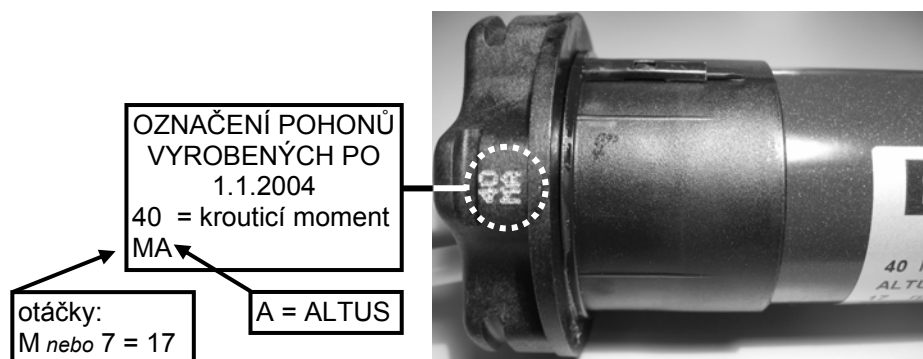

Stejný pohon, ale se starou verzí software, vyrobený před 1.1.2004 má označení jiné:

40
17

1. POPIS

Pohony Altus 40 / 50 / 60 RTS jsou trubkové pohony s vestavěným přijímačem dálkového ovládní SOMFY RTS. Jsou určeny pro pohon předokenních rolet, screenů, markýz apod. Jiné použití pouze po konzultaci s výrobcem. Určení koncové polohy je elektronické, koncové spínače se nastavují pomocí dálkového ovladače.

2. TECHNICKÉ ÚDAJE

Napájecí napětí jmenovité:	230 V / 50 Hz
Rozsah napájecího napětí:	207 ... 244 V
Pracovní kmitočet radio:	433,42 MHz
Maximální souvislá doba chodu:	4 minuty / ALTUS 60 RTS: 3 min.
Poměr časů chod / klid:	2 / 3
Kapacita koncových spínačů:	200 otáček hřídele
Krytí:	IP 44
Rozsah pracovních teplot:	-10 ... +40°C (trvale) -25 ... +70°C (max. 20% životnosti, ne souvisle)



Somfy, spol. s r.o. tímto prohlašuje, že pohony s přijímačem DO typových řad ALTUS 40 RTS, ALTUS 50 RTS a ALTUS 60 RTS jsou ve shodě se základními požadavky a dalšími příslušnými ustanoveními směrnice 1999/5/ES
Prohlášení o shodě je k dispozici na adrese www.somfy.com/ce

Trubkové pohony s přijímačem DO ALTUS 40 / 50 / 60 RTS

Návod k montáži a nastavení

3. MONTÁŽ

3.1 Tabulka rozměrů pro upevnění unašeče

Typ pohonu	L1	L2 ±3mm	L3
Altus 40 RTS 3/30		489 mm	510 mm
Altus 40 RTS 4/14		449 mm	470 mm
Altus 40 RTS 9/14		489 mm	510 mm
Altus 40 RTS 13/8		489 mm	510 mm
Altus 50 RTS 6/17	605 mm	590 mm	613 mm
Altus 50 RTS 10/17	655 mm	640 mm	663 mm
Altus 50 RTS 15/17	655 mm	640 mm	663 mm
Altus 50 RTS 20/17	655 mm	640 mm	663 mm
Altus 50 RTS 25/17	655 mm	640 mm	663 mm
Altus 50 RTS 30/17	675 mm	660 mm	683 mm
Altus 50 RTS 35/17	675 mm	660 mm	683 mm
Altus 50 RTS 40/17	745 mm	730 mm	753 mm
Altus 50 RTS 50/12	675 mm	660 mm	683 mm
Altus 60 RTS 55-70-85-100-120/17	734 mm	717 mm	740 mm

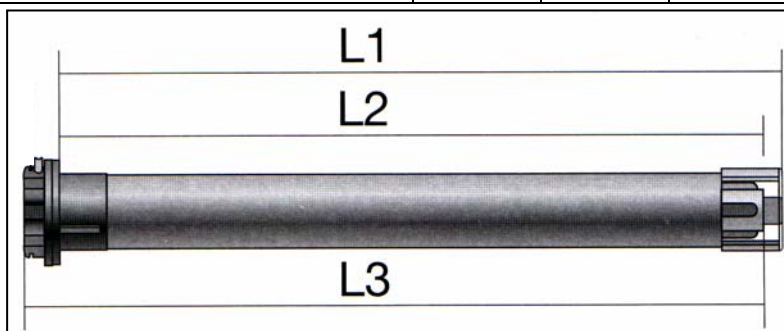

3.2 Přípravné práce na hřídeli

Hotové hřídele

Osadte pohon příslušným adaptérem (1) a unašečem (2) a nasuňte jej do hřídele.

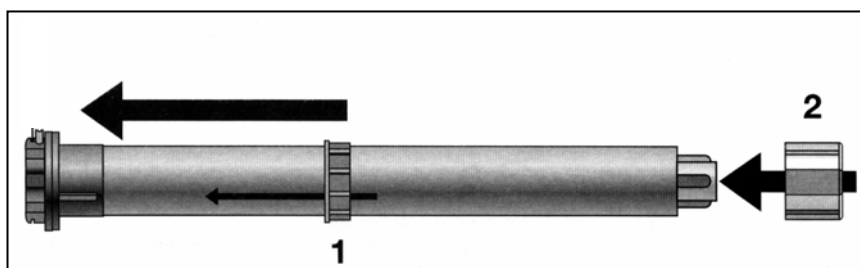

Přesná trubka

Hřídel na straně pohonu vysekněte. Potom vsuňte pohon do hřídele tak, aby výstupek adaptéru zapadl do výřezu.

Rozměr výřezu A x B:

ALTUS 40 RTS: 8,0 x 6,0 mm
ALTUS 50 RTS: 25,0 x 3,95 mm
ALTUS 60 RTS: 34,0 x 7,4 mm

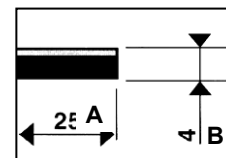

UPOZORNĚNÍ

Dodržujte zásadu: Pohon do hřídele pouze volně nasunout – nikdy nepoužívat násilí (natloukání ap.)!!

Trubkové pohony s přijímačem DO ALTUS 40 / 50 / 60 RTS

Návod k montáži a nastavení

Spojení unašeče a hřídele z přesné trubky

Unašeč přinýtujte nebo přišroubujte na čtyřech místech ve vzdálenosti L2 od konce hřídele ze strany pohonu (viz tabulka na další straně):

Upevnění zátky s čepem do hřídele

Kvůli bezpečnosti doporučujeme zajistit také zátku s čepem třemi slepými nýty nebo šrouby.

4. ELEKTRICKÉ ZAPOJENÍ



- Instalaci, odzkoušení a uvedení do provozu smí provádět pouze osoba odborně způsobilá. Instalace musí být provedena podle příslušných předpisů!
- Všechna přívodní vedení musí být po dobu montáže bez napětí a zabezpečena proti jeho nechtěnému zapnutí!
- Správná funkce zařízení je zaručena pouze tehdy, pokud byla instalace a montáž provedena odborně, přívod proudů je dostatečně dimenzován a zařízení je pravidelně udržováno.

Pohony ALTUS RTS lze zapojovat paralelně.

Dodržujte zapojení svorek:

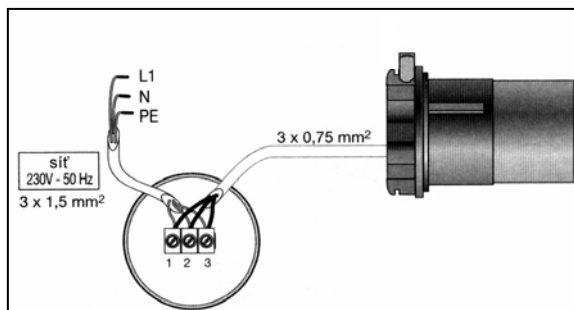

Je nutné zajistit, aby do pohonu ALTUS RTS nemohla vniknout voda. Proto na přívodním kabelu udělejte smyčku pro odkapávání vody:

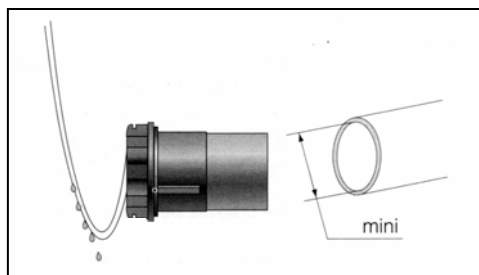

Trubkové pohony s přijímačem DO ALTUS 40 / 50 / 60 RTS

Návod k montáži a nastavení

5. DÍLENSKÉ PROGRAMOVÁNÍ

5.1 „Dílenské“ naprogramování (provádí výrobce markýzy / rolety)

„Dílenské“ naprogramování provádí výrobce po osazení pohonu do hřídele markýzy nebo rolety pomocí tzv. "dílenského" vysílače, který obvykle zůstává trvale u výrobce a nepřechází k zákazníkovi - samozřejmě je ale možné po ukončení montáže naprogramovat "dílenský" vysílač jako "uživatelský".

V „dílenském“ naprogramování se nastavuje směr otáčení a koncové polohy. Pokud by bylo nutné provést „dílenské“ naprogramování znovu, musí se pohon nejprve uvést do výrobního stavu (v jakém byl při opuštění výrobní linky), viz kapitola 7.2.

Po naprogramování prvního "uživatelského" vysílače je „dílenský“ vysílač automaticky vymazán z paměti pohonu.



UPOZORNĚNÍ:

Řídící elektronika pohonů ALTUS RTS vyhodnocuje shodu rychlosti otáčení adaptéru (= snímače otáček) a unašeče (= výstupní hřídele pohonu). Pokud rychlosti otáčení nejsou shodné, pohon se vypne. Pohony ALTUS RTS proto nelze zkoušet "jen tak" na stole!



5.2 Naučení pohonu ALTUS RTS na „dílenský“ vysílač

Při programování „dílenského“ vysílače na pohon ALTUS RTS je nutné dbát na to, aby byl na napájení připojen pouze ten pohon, na který má být vysílač naprogramován a nedošlo ke stisku programovacího tlačítka na žádném jiném vysílači v dosahu!

1

Připojte pohon ALTUS RTS na síť 230 V.

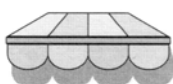

2

Na vysílači, který má být naprogramován jako "dílenský", stiskněte současně tlačítka "NAHORU"  a "DOLŮ" 





Markýza/roleta se krátce pohne nahoru a dolů.

► Vysílač je naprogramován do paměti pohonu ALTUS RTS jako "dílenský". Případné další vysílače v dosahu již nyní budou ignorovány.

► Stisknutím tlačítka "NAHORU"  nebo "DOLŮ"  se markýza/roleta pohybuje v režimu TOTMAN (tzn. **pohon je v činnosti pouze po dobu stisku tlačítka**).

POZNÁMKA: Vysílače mají dobu vysílání omezenou na 10 sekund (šetření baterie). Pokud na přejezd pohonu potřebujete delší dobu, vysílač vypne a pohon se zastaví. V tomto případě tlačítko vysílače uvolněte a znovu stiskněte.

5.3 Přezkoušení směru otáčení pohonu

Pokud se markýza/roleta při stisku tlačítka "NAHORU"  pohybuje směrem dolů, eventuelně při stisku tlačítka "DOLŮ"  směrem nahoru, je nutné změnit směr otáčení pohonu.

Trubkové pohony s přijímačem DO ALTUS 40 / 50 / 60 RTS

Návod k montáži a nastavení

5.4 Změna směru otáčení pohonu (pokud je třeba)

Na naučeném "dílenském" vysílači stiskněte tlačítko STOP  na cca 2 sekundy.

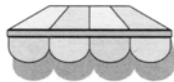

Markýza/roleta se krátce pohne nahoru a dolů.

► Směr otáčení pohonu je změněn.

5.5 Nastavení koncových poloh

POZNÁMKA: Koncovou polohou se rozumí poloha markýzy/rolety, ve které se automaticky zastaví.

1

Pomocí tlačítek "NAHORU"  a "DOLŮ"  najedte s markýzou/roletou do požadované horní koncové polohy.





► Markýza/roleta je zavřená, resp. v požadované horní koncové poloze.

2

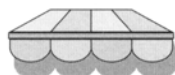

Podržte současně stisknutá tlačítka "DOLŮ"  a "STOP"  na minimálně 2 sekundy.



Markýza/roleta se začne pohybovat ve směru dolů.

Markýzu/roletu **zastavte** pomocí tlačítka "STOP"  v **požadované spodní koncové poloze**. Případné přesné nastavení spodní koncové polohy tlačítky "NAHORU"  resp. "DOLŮ"  je možné a neovlivní průběh naprogramování koncových poloh.

3

Podržte současně stisknutá tlačítka "NAHORU"  a "STOP"  na minimálně 2 sekundy.



Markýza/roleta se začne pohybovat ve směru nahoru.

4

Nechte markýzu/roletu dojet až do nastavené horní koncové polohy, aby se pohon sám vypnul. Pak podržte stisknuté tlačítko STOP  na minimálně 2 sekundy.

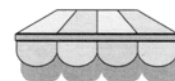

Markýza/roleta se krátce pohne dolů a nahoru.

► **Koncové polohy jsou naprogramovány do paměti pohonu ALTUS RTS.**

► „Výrobní“ naprogramování je hotové.

POZNÁMKA:

Pokud dojde v průběhu programování k chybě, odpojte na cca 15-20 sekund pohon od napájecího napětí. Po opětovém zapojení začněte od začátku.

5.6 Ukončení „dílenského“ programování

Díleenské programování lze zakončit dvěma způsoby podle toho, zda použitý vysílač zůstane ve výrobě, nebo bude s markýzou/roletou dodán zákazníkovi:

- 1) Vysílač zůstane ve výrobě - odpojte pohon od napájecího napětí. Na místě určení se poté pokračuje s uživatelským vysílačem podle kapitoly 6.2.
- 2) Vysílač bude spolu s výrobkem dodán zákazníkovi - stiskněte na vysílači tlačítko **PROG**. Pohon potvrdí definitivní naučení vysílače (jako uživatelského) pohybem nahoru a dolů. Nyní odpojte pohon od napájecího napětí. Na místě určení se již další programování neprovádí.

Trubkové pohony s přijímačem DO ALTUS 40 / 50 / 60 RTS

Návod k montáži a nastavení

6. UŽIVATELSKÉ PROGRAMOVÁNÍ

6.1 Připojení na napájecí napětí na místě určení

Pokud při montáži výrobku s osazeným pohonem (rolety, markýzy) na místě určení nejsou známy přesné informace o tom, v které fázi programování se pohon nachází, je velmi důležité sledovat chování pohonu po prvním připojení napájecího napětí:

- **pohon se po připojení napájecího napětí krátce pohne nahoru a dolů** - bylo provedeno kompletní „díleňské“ naprogramování, ale nebyl uložen uživatelský vysílač → přejděte ke kapitole 6.2 bod **2**
- **pohon po připojení napájecího napětí neudělá nic** → vyzkoušejte, zda reaguje na povely NAHORU či DOLŮ od dodaného vysílače:
 - **pohon reaguje** → kapitolu 6.2 lze vynechat, pohon je kompletně naprogramovaný a dodaný s příslušným uživatelským vysílačem. Doporučujeme pouze přezkoušet koncové polohy a případně je upravit postupem podle kapitoly 6.3.
 - **pohon nereaguje** → zkuste reakci pohonu na současný stisk tlačítek vysílače NAHORU a DOLŮ:
 - **pohon se krátce pohne nahoru a dolů:** pohon je ve výrobním stavu a nenaprogramovaný, je nutné provést kompletní „díleňské“ naprogramování, odpojte pohon od napájení a pak postupujte podle kapitoly 5.
 - **pohon nereaguje:** v paměti je již uložen definitivní uživatelský ovladač, který však nemáte k dispozici. Je nutné pohon uvést do výrobního stavu - viz kapitola 7.2 - a poté provést kompletní „díleňské“ naprogramování podle kapitoly 5.

6.2 Uložení prvního "uživatelského" vysílače do paměti pohonu ALTUS RTS.



Při programování prvního "uživatelského" vysílače na pohon ALTUS RTS je nutné dodržet zásadu, že pod proudem je pouze ten pohon, do jehož paměti má být vysílač uložen.

Zde popsany postup předpokládá ukončení „díleňského“ programování podle kapitoly 5.6 bod (1). Pokud stav pohonu neznáte, viz bod 6.1 výše.

1

- Připojte požadovaný pohon ALTUS RTS k napájecímu napětí 230 V.

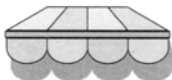

Markýza/roleta se krátce pohne nahoru a dolů.

2

- Na vysílači, který má být na pohon ALTUS RTS naučen jako **první "uživatelský"** vysílač, stiskněte současně tlačítka "NAHORU" a "DOLŮ"

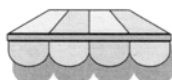

Markýza/roleta se krátce pohne nahoru a dolů.

Trubkové pohony s přijímačem DO ALTUS 40 / 50 / 60 RTS

Návod k montáži a nastavení

- 3** ▶ Na vysílači nyní stiskněte programovací tlačítko **PROG** (viz návod k obsluze vysílače).

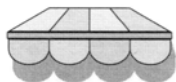

Markýza/roleta se krátce pohne nahoru a dolů.

- 4** ▶ Vysílač je uložen do paměti pohonu ALTUS RTS. Na povely jiných vysílačů nebude pohon reagovat.
- ▶ Při každém stisknutí tlačítek "NAHORU" Δ resp. "DOLŮ" ∇ vyjede/sjede markýza/roleta do horní resp. spodní koncové polohy, naprogramované z výroby.

6.3 Změna nastavení koncových poloh (nastavených z výroby)

Nastavení koncových poloh "uživatelským" vysílačem se provádí pouze tehdy, pokud je třeba změnit či opravit koncové polohy, nastavené z výroby.

- 1** ▶ Pomocí tlačítek "NAHORU" Δ a "DOLŮ" ∇ najed'te s markýzou/roletou do té koncové polohy, která má být změněna (horní nebo dolní).

- 2** ▶ Po zastavení rolety/markýzy stiskněte současně tlačítka "NAHORU" Δ a "DOLŮ" ∇ na minimálně 5 sekund.

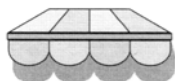

Markýza/roleta se krátce pohne nahoru a dolů.

- 3** ▶ Pomocí tlačítek "NAHORU" Δ a "DOLŮ" ∇ nastavte **novou** koncovou polohu (horní nebo dolní).

- 4** ▶ Stiskněte tlačítko "STOP" \square na minimálně 2 sekundy.

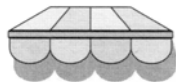

Markýza/roleta se krátce pohne nahoru a dolů.

- ▶ **Nová koncová poloha (horní nebo dolní) je naprogramována.**

UPOZORNĚNÍ:

Pokud je potřeba dříve nastavenou koncovou polohu změnit a tato poloha přitom není dostupná (např. kvůli překážce, menší výšce okna ap.), je nutné provést návrat do výrobního stavu (viz kapitola 7.2) a poté kompletní nové "díleňské" naprogramování.

Trubkové pohony s přijímačem DO ALTUS 40 / 50 / 60 RTS

Návod k montáži a nastavení

6.4 Uživatelská mezipoloha

U pohonů ALTUS RTS máte možnost naprogramovat jednu mezipolohu. Tato mezipoloha je poté najžděna přesně a z jakékoli polohy markýzy/rolety.

Horní koncová poloha



Mezipoloha

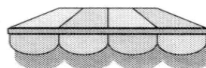

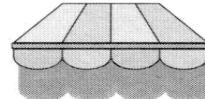

Spodní koncová poloha



6.4.1 Naučení mezipolohy

1

► Pomocí tlačítek "NAHORU" , "DOLŮ"  a STOP  najedte s markýzou/roletou do požadované mezipolohy a přesně ji nastavte.

► Stiskněte tlačítko "STOP"  na minimálně 2 sekundy.

2

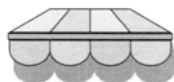

Markýza/roleta se krátce pohne nahoru a dolů.

► Mezipoloha je uložena do paměti pohonu Altus RTS.

6.4.2 Vyvolání mezipolohy

Mezipoloha může být vyvolána buď **manuálně** nebo **automaticky**.

Manuální vyvolání mezipolohy:

► Stiskněte na vysílači krátce tlačítko STOP (markýza/roleta přitom nesmí být v pohybu, jinak dojde pouze k jejímu zastavení)

► Markýza/roleta najede do mezipolohy

Automatické vyvolání mezipolohy:

► Markýza/roleta najede do mezipolohy automaticky vždy, když sluneční automatika Soliris Sensor RTS vydá povel k vysunutí markýzy/stažení rolety.

UPOZORNĚNÍ:

Pokud mezipoloha naučena není, markýza/roleta najždí na povel od sluneční automatiky až do dolní koncové polohy!

6.4.3 Vymazání naprogramované mezipolohy

Mezipoloha může být kdykoli **vymazána** - a to buď uložením mezipolohy nové (viz 6.4.1), nebo bez náhrady.

Vymazání mezipolohy bez náhrady:

1

Pomocí tlačítka "STOP" vyvolejte mezipolohu.

2

Stiskněte tlačítko "STOP" na minimálně 5 sekund.

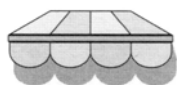

Markýza/roleta se krátce pohne nahoru a dolů.

► Mezipoloha je vymazána.

Trubkové pohony s přijímačem DO ALTUS 40 / 50 / 60 RTS

Návod k montáži a nastavení

6.5 Přiučení dalších vysílačů (nebo vymazání dříve naučených)

Do paměti pohonu ALTUS RTS je možné naučit až 12 vysílačů (z toho mohou být nejvýše 3 vysílače bezdrátové automatiky slunce/vítr nebo vítr SOLIRIS nebo EOLIS SENSOR RTS). Uložení nového vysílače do paměti se provádí prostřednictvím některého z vysílačů, které již v paměti uloženy jsou.

Postup vymazání dříve naučeného vysílače z paměti pohonu je stejný jako učení - jen s opačným výsledkem. Provádí se také vysílačem, který je již v paměti pohonu uložen, ale takovým, který má v paměti zůstat uložen i nadále.

Pokud již není žádný dříve naučený vysílač k dispozici (ztráta, zničení), řiďte se prosím pokyny v kapitole Zvláštní případy.

Řiďte se též návodem použitých vysílačů.

1

Stiskněte programovací tlačítko **PROG** na některém již naučeném vysílači na minimálně 2 sekundy.

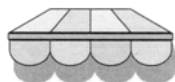

Markýza/roleta se krátce pohne nahoru a dolů.

► Pohon ALTUS RTS je nyní na cca 2 minuty v programovacím módu.

Nyní krátce stiskněte programovací tlačítko **PROG** na vysílači, který má být přiučen nebo vymazán.

2

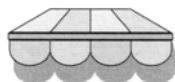

Markýza/roleta se krátce pohne nahoru a dolů.

► Vysílač je přiučen (nebo vymazán)

POZNÁMKA:

Pokud pohon během 2 minut, kdy se nachází v programovacím módu, neobdrží programovací signál, automaticky po jejich uplynutí programovací mód opustí. Oznámi to opět krátkým pohybem nahoru a dolů.

6.6 Spolupráce s bezdrátovými automatikami Eolis/Soliris Sensor RTS

UPOZORNĚNÍ:

Bezdrátová čidla Eolis / Soliris Sensor RTS vysílají každých cca 15 minut hlášení o stavu slunce a větru. Pokud pohon souvisle po dobu 60 minut (tj. 4x za sebou) toto hlášení neobdrží, rozjede se do horní koncové polohy. To platí i v případě, že bezdrátových čidel je v paměti uloženo více a signál nepřijde pouze od jednoho z nich.

Sluneční automatika (čidlo Soliris Sensor RTS)

Pokud intenzita slunečního svitu souvisle po dobu 2 minut překročí nastavenou hodnotu, najede markýza/roleta do mezipolohy, resp. dolní koncové polohy (pokud není mezipoloha naučena).

Pokud intenzita slunečního svitu klesne souvisle na dobu 15-30 minut pod nastavenou hodnotu (závisí na předchozí době slunečního svitu), roleta/markýza najede do horní koncové polohy.

Vypnutí sluneční automatiky

Sluneční automatiku je možné vypnout tlačítkem na speciálním ovladači **TELIS Soliris RTS** - viz návod k tomuto ovladači. Pohon vypnutí resp. zapnutí sluneční automatiky potvrdí krátkým pohybem nahoru a dolů.

POZOR - automatika se vypíná vždy v přijímači, čidlo vysílá signály neustále!

Trubkové pohony s přijímačem DO ALTUS 40 / 50 / 60 RTS

Návod k montáži a nastavení

Větrná automatika (čidla Eolis / Soliris Sensor RTS)

Pokud rychlost větru přesáhne nastavenou hodnotu, je vydán povel NAHORU pro najetí markýzy/rolety do horní koncové polohy. Dokud vítr trvá, je znemožněno zadávání ručních povelů a také je blokována funkce sluneční automatiky (u čidla Soliris Sensor RTS).

Po utišení větru je po asi 30 sekundách uvolněno zadávání ručních povelů a po asi 12 minutách také funkce sluneční automatiky (u Soliris Sensor RTS).

7. ZVLÁŠTNÍ PŘÍPADY

7.1 Ztráta či zničení jediného vysílače

Pokud není k dispozici žádný naučený vysílač (ztráta či zničení jediného naprogramovaného vysílače ap.), je samozřejmě možné i tak naučit nový vysílač. Pohon ALTUS je v tomto případě možné uvést do programovacího módu definovaným přerušováním přívodu napětí:

1

Provedte vypnutí a zapnutí pohonu podle tohoto postupu:

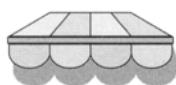
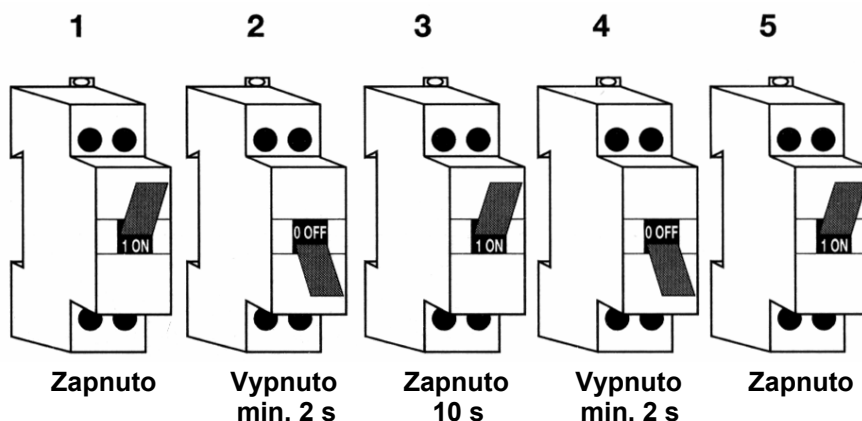

► Markýza / roleta se dá se zpožděním asi 1 sekundy do pohybu na cca 5 sekund.

2

Po zastavení markýzy/rolety stiskněte krátce programovací tlačítko **PROG** na vysílači, který má být uložen do paměti pohonu Altus RTS.

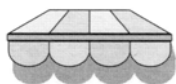

Markýza/roleta se krátce pohne nahoru a dolů.

- **Nový vysílač je uložen do paměti** pohonu ALTUS RTS.
- **Všechny dříve uložené vysílače jsou z paměti pohonu vymazány.** Výjimkou jsou bezdrátová čidla Soliris Sensor RTS nebo Eolis Sensor RTS. Ta zůstanou v paměti i nadále.
- Tento postup **neovlivní** dříve naprogramované koncové polohy - ty zůstanou nadále uloženy v paměti pohonu ALTUS RTS.

Trubkové pohony s přijímačem DO ALTUS 40 / 50 / 60 RTS

Návod k montáži a nastavení

7.2 Uvedení do výrobního stavu

Definovaným přerušováním přívodu proudu je možné uvést pohon ALTUS RTS do stavu, v jakém byl po dodání z výrobního závodu.

1 Provedte vypnutí a zapnutí pohonu podle tohoto postupu:

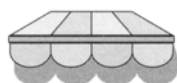
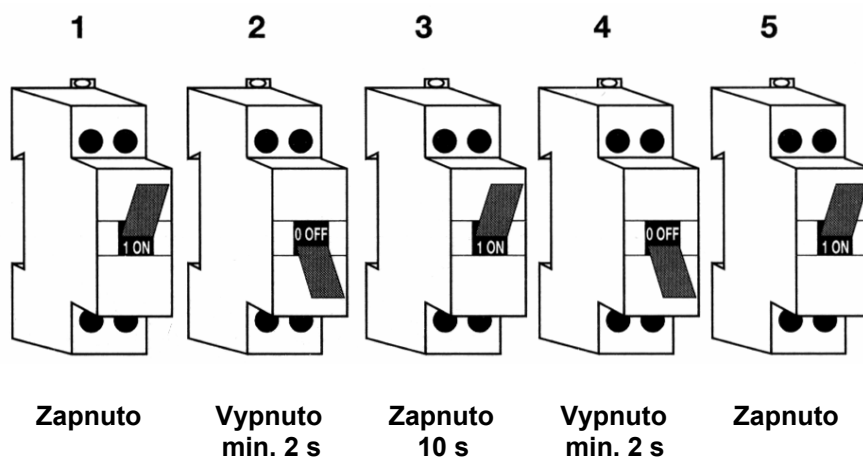

► Markýza / roleta se dá se zpožděním asi 1 sekundy do pohybu na cca 5 sekund.

2 Po zastavení markýzy/rolety stiskněte a držte stisknuté programovací tlačítko **PROG** na vysílači na dobu **minimálně 7 sekund**.

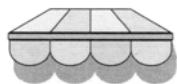

Markýza/roleta se 2x krátce pohne nahoru a dolů - nejprve takřka ihned a poté ještě jednou po dalších asi 6 s

DŮLEŽITÉ – držte programovací tlačítko PROG stále stlačené po celou dobu cca 7s, po prvním pohybu markýzy/rolety jej neuvolňujte!

► Pohon ALTUS RTS se nyní nachází v „továrním“ stavu (jako při opuštění výrobní linky). Celé "dílnské" naprogramování včetně směru otáčení a koncových poloh musí být provedeno znovu!

7.3 Na jednom jističi je připojeno více pohonů

Pokud je na jedné napájecí větvi (jednom jističi) připojeno více pohonů a uveden do programovacího módu (kap. 7.1) resp. výrobního stavu (kap. 7.2) má být pouze jeden z nich, lze v případě, že každý má svůj vysílač, postupovat takto:

- 1) provedte manipulaci s napájecím napětím podle bodu **1** kapitoly 7.1 nebo 7.2.
- 2) stiskněte postupně na všech ovladačích pohonů, které nemají být uvedeny do programovacího módu / výrobního stavu, krátce tlačítko STOP. Příslušný pohon vždy opustí programovací mód a potvrdí to krátkým pohybem nahoru a dolů. V programovacím módu tak nakonec zůstane jen požadovaný pohon. Pozor na časový limit 2 minut, po němž pohon opustí programovací mód automaticky!
- 3) Poté provedte krok **2** kapitoly 7.1 resp. 7.2.



**Trubkové pohony s přijímačem DO
ALTUS 40 / 50 / 60 RTS**
Návod k montáži a nastavení