



Abyste mohli optimálně využít všech vlastností sluneční, větrné a dešťové automatiky s bezdrátovým přenosem povelů, přečtěte si prosím pečlivě tento návod k použití.

inteo Soliris Sensor RTS Aquatic

Soliris Sensor RTS Aquatic je sluneční a větrná automatika se vstupem pro připojení dešťového čidla, vyvinutá speciálně pro řízení trubkových pohonů s vestavěným přijímačem dálkového ovládání typových řad ALTUS RTS, OREA RTS a přijímačů dálkového ovládání Centralis Uno RTS VB a Orienta Receiver RTS.

Funkci pouze sluneční automatiky lze využít ve spojení s pohony OXIMO RTS a řídicími jednotkami s přijímačem dálkového ovládání do roletového boxu Platine RTS.

Kombinované větrné a sluneční čidlo měří rychlost větru a intenzitu slunečního záření. Automatika **Soliris Sensor RTS Aquatic** je vybavena vstupem pro dešťové čidlo s výstupem, tvořeným bezpotenciálovým spínacím kontaktem (např. dešťové čidlo RFA 005, obj. č.: 9705588 nebo dešťové čidlo Aquatic Obj.č.: 9011235). Pokud jsou překročeny prahové hodnoty, které lze nastavit podle individuální potřeby, vyšle **Soliris Sensor RTS Aquatic** příslušný povel pro pohony/přijímače. Pro sluneční svit je to povel DOLŮ (resp. vysunutí markýzy), při příliš silném větru nebo dešti je naopak vyslán povel NAHORU (resp. zatažení markýzy). Dynamické řízení sluneční automatiky zajišťuje proměnnou dobu reakce na změnu světelných poměrů a zamezuje tak vydávání zbytečně častých povelů.

Sluneční automatiku lze vypnout, předpokládá to však použití přenosného dálkového ovladače Telis Soliris RTS nebo Telis Soliris Lighting RTS.

Sluneční automatika se vždy vypíná v příslušném přijímači, čidlo Soliris Sensor RTS Aquatic vysílá údaje o slunečním svitu neustále!



- **Větrná automatika má bezpečnostní funkci a je v činnosti trvale, nelze ji vypnout.**
- **I za bezvětří a při zatažené obloze vysílá Soliris Sensor RTS Aquatic každých 15 minut udržovací signál. Pokud jej přijímač DO souvisle po dobu 60 minut neobdrží, provede z bezpečnostních důvodů povel NAHORU. Pokud je v paměti přijímače uloženo více čidel Soliris / Eolis Sensor RTS, stačí k vyvolání tohoto povelu nepřítomnost signálu i jediného z nich.**

1. Technické údaje



Somfy, spol. s r.o. tímto prohlašuje, že výrobek Soliris Sensor Aquatic RTS je ve shodě se základními požadavky a dalšími příslušnými ustanoveními směrnice 1999/5/ES.

Prohlášení o shodě je k dispozici na adrese www.somfy.com/ce

Prehlásenie o zhode je k dispozícii na adrese www.somfy.com/ce

Toto zařízení lze provozovat v ČR na základě všeobecného oprávnění VO-R/10/08.2005-24.

Toto zariadenie je možné prevádzkovať v SR na základe všeobecného povolenia VPR-05/2001.

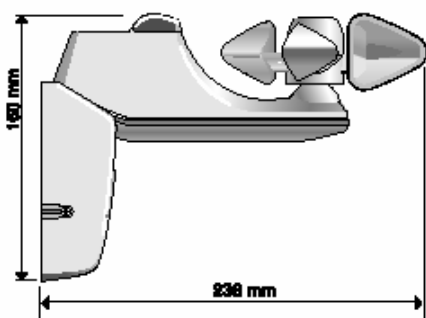

Objednací číslo 9 001 993
Pracovní kmitočet 433,42 MHz
Provozní napětí 220 ... 240 V, 50 Hz
Stupeň krytí IP 34
Třída ochrany II
Provozní teplota -20 +50°C

2. Montáž



- Instalaci, odzkoušení a uvedení do provozu smí provádět pouze osoba odborně způsobilá. Instalace musí být provedena podle příslušných předpisů!
 - Všechna přívodní vedení musí být po dobu montáže bez napětí a zabezpečena proti jeho nechtěnému zapnutí!
- Správná funkce zařízení je zaručena pouze tehdy, pokud byla instalace a montáž provedena odborně, přívod proudů je dostatečně dimenzován a zařízení je pravidelně udržováno.

2.1 Montáž

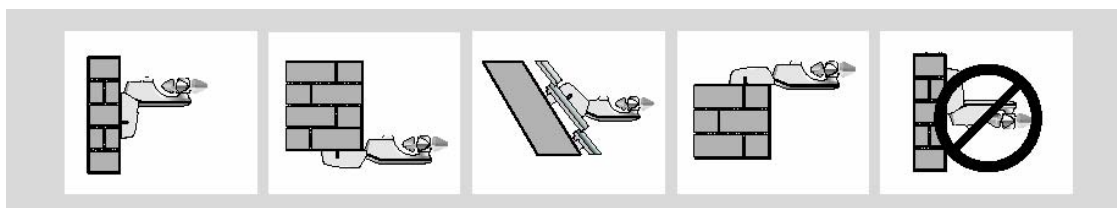

Polohovací raménko slunečního a větrného čidla umožňuje zvolit montáž podle místních podmínek. **Není dovoleno montovat čidlo vrtulkou dolů!**

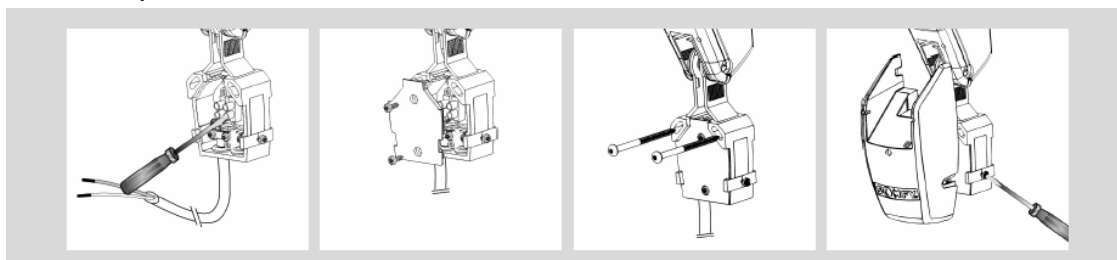

Přívodní kabely zapojte na správné svorky.

Nasadte víčko a přišroubujte.

Připevněte čidlo na zvolené místo.

Upevněte příslušnými šrouby kryt.

2.2 Elektrické zapojení

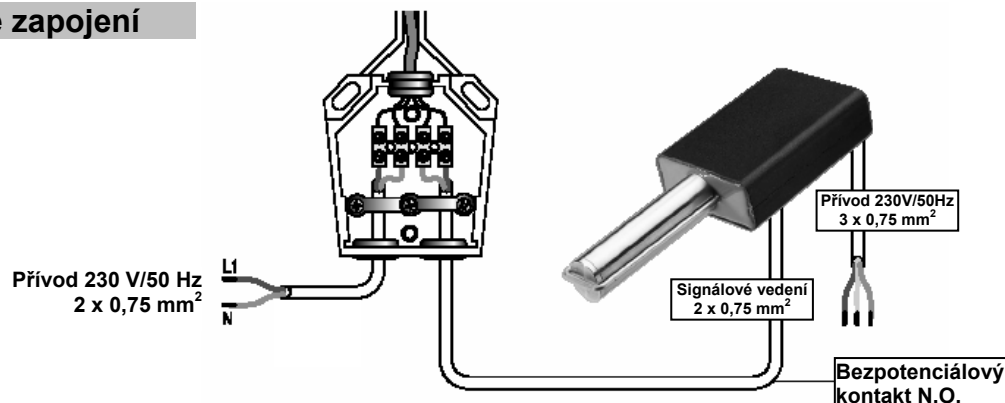

3. Programování

Aby trubkový pohon (resp. přijímač DO) reagoval na povely Soliris sensor RTS Aquatic, je nutné na něj přijímač naučit. K tomu je nutné nejprve radiový přijímač uvést do programovacího režimu. Do jednoho pohonu / přijímače dálkového ovládání lze naučit nejvýše 3 různé automatiky Eolis / Soliris Sensor RTS / Aquatic.

Řiďte se prosím také podle návodu na použití daného radiového přijímače.

3.1 Uvedení pohonu / přijímače do programovacího režimu



Přijímač pohonu / dálkového ovládání nelze do programovacího režimu uvést pomocí jiného čidla Eolis / Soliris Sensor RTS, pro tento účel je nutné použít některý z již dříve naprogramovaných přenosných či nástěnných ovladačů!

Stiskněte na dobu asi 2s programovací tlačítko (**PROG**) některého z ovladačů, který je již v paměti pohonu uložen:

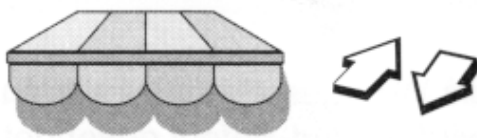

Roleta/markýza se krátce pohne jedním a druhým směrem.
→ Pohon(y) / přijímač(e) jsou uvedeny do programovacího režimu.

Příklad: Telis

Poznámka: pokud po dobu 2 minut pohon(y) nepřijmou programovací povel, vrátí se automaticky do provozního režimu. Tento přechod je opět signalizován krátkým pohybem jedním a druhým směrem.

3.2 Uložení Soliris Sensor RTS Aquatic do paměti pohonu / vymazání z paměti

- Postup je pro oba případy stejný - jeho provedením dosáhnete vždy opačného stavu, než byl předtím
- Uvedte pohon do programovacího režimu (viz 3.1)
- Stiskněte krátce programovací tlačítko (**PROG**) na té automatice Soliris Sensor RTS Aquatic, která má být uložena do paměti, resp. z paměti vymazána.

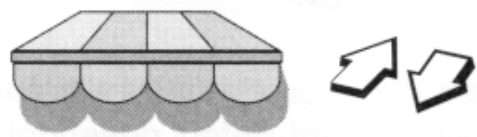
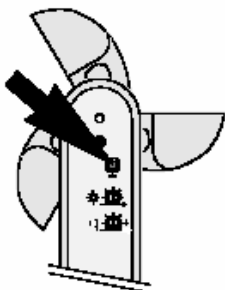

Roleta/markýza se krátce pohne jedním a druhým směrem.
→ Automatika Soliris Sensor RTS Aquatic je uložena do / vymazána z paměti pohonu.

3.3 Vymazání všech dříve uložených automatik Soliris Sensor RTS z paměti

- Uvedte pohon do programovacího režimu (viz 3.1)
- Stiskněte programovací tlačítko **(PROG)** na nově programované automatice Soliris Sensor RTS Aquatic na dobu delší než 7s.

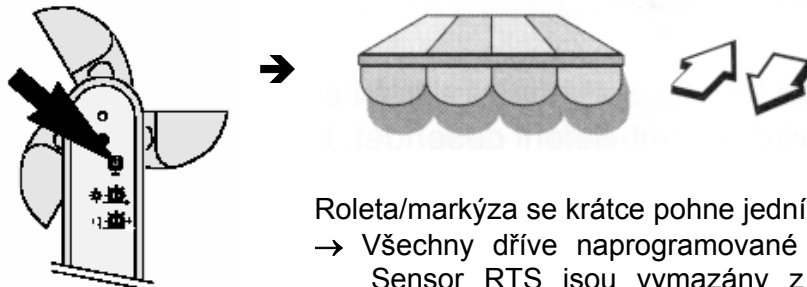

Roleta/markýza se krátce pohne jedním a druhým směrem.
 → Všechny dříve naprogramované automatiky Eolis / Soliris Sensor RTS jsou vymazány z paměti pohonu, nová je naopak uložena.

4. Nastavení

4.1 Sluneční a větrná automatika

Sluneční a větrná automatika Soliris Sensor RTS Aquatic vydává povel v závislosti na síle větru, intenzitě slunečního svitu a pokud je připojeno dešťové čidlo, i v případě dešťových srážek.

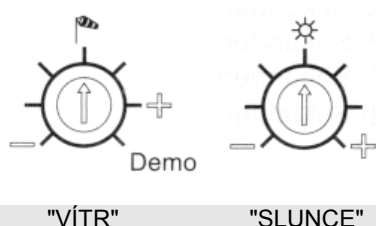

Prahové hodnoty, jejichž překročení automatika sleduje, se nastavují potenciometry "SLUNCE" a "VÍTR". Potenciometry jsou umístěny zespoda (viz obr. v kap. 3.2 a 3.3) na raménku Soliris Sensor RTS Aquatic a jsou označeny symboly (viz obr.). Nastavovací rozsah "VÍTR" je asi 10 ... 50 km/h, intenzita osvětlení "SLUNCE" pak asi 0 ... 50 kLux.

4.2 Funkce sluneční automatiky

Sluneční automatiku můžete podle svého přání zapínat a vypínat, pokud k ovládání pohonů používáte přenosný dálkový ovladač Telis Soliris RTS nebo Telis Soliris RTS Lighting. V tom případě se prosím řiďte návodem k použití přenosného vysílače.



Sluneční automatika se vypíná vždy v příslušném přijímači, Soliris Sensor RTS Aquatic je v činnosti trvale!!

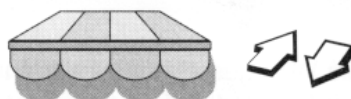

Příjmač potvrdí přepnutí krátkým pohybem rolety/markýzy jedním a druhým směrem.

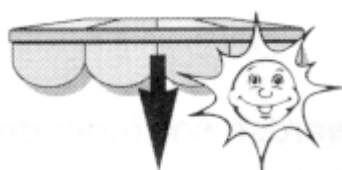

Pokud intenzita slunečního svitu překročí hodnotu, nastavenou potenciometrem "SLUNCE", a trvá-li tento stav alespoň 2 minuty nepřetržitě, je vyslán povel "DOLŮ". Markýza/žaluzie vyjede do koncové polohy, resp. do mezipolohy, pokud je mezipoloha uložena v paměti pohonu/příjímače (může se lišit, viz návod k příjímači).



Pokud intenzita slunečního svitu klesne pod hodnotu, nastavenou potenciometrem "SLUNCE", aktivuje se odpočítávání čekací doby. Čekací doba je závislá na předchozí délce slunečního svitu a pohybuje se v rozmezí 30 ... 15 minut.



Pokud během čekací doby intenzita slunečního svitu opět nepřekročí nastavenou mez, je po jejím uplynutí vydán povel "NAHORU" pro zajištění rolety/markýzy.

Pokud během čekací doby intenzita osvětlení nastavenou mez překročí (stačí i krátkodobě), je odpočítaná doba vynulována a při příštím poklesu intenzity osvětlení se počítá znovu.

4.3 Funkce větrné automatiky

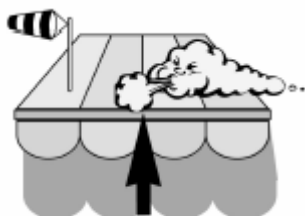

Když rychlost větru překročí hodnotu, nastavenou potenciometrem "VÍTR", je vyslán povel "NAHORU" pro zajištění rolety/markýzy. **Pokud tento stav trvá, pohony/přijímače ignorují jakýkoliv povel k chodu** - jak manuální z dálkových ovladačů, tak i ze sluneční automatiky.

Jakmile rychlost větru klesne pod nastavenou hodnotu, je po asi 30s zrušena blokáda manuálních povelů a po 12 minutách jsou povoleny i povely od sluneční automatiky.

4.4. Funkce dešťové automatiky

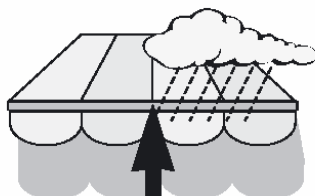

V případě, že dešťové čidlo rozezná dešťové srážky, je vydán povel NAHORU pro zajištění markýzy/žaluzie. **Pokud tento stav trvá, pohony/přijímače ignorují jakýkoliv povel k chodu** - jak manuální z dálkových ovladačů, tak i ze sluneční automatiky.

Jakmile srážky ustanou a čidlo oschne, jsou po 12 minutách opět povoleny povely od sluneční automatiky. Manuální povely lze zadávat již po asi 30s.

4.5 "DEMO" nastavení

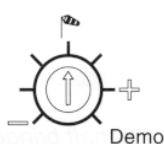

Pro testovací a předváděcí účely je možné provozní reakční a čekací doby zkrátit na časy v trvání řádu sekund. Potenciometr "VÍTR" nastavte pro tento případ do polohy "DEMO".

Nastavení	Provoz	DEMO
Reakční doba "SLUNCE"	2 min.	10s
Čekací doba pro "SLUNCE"	30 ... 15 min.	15s
Reakční doba "VÍTR", "DĚŠŤ"	2s	2s
Blokovací doba pro "VÍTR", "DĚŠŤ"	12min. / 30s	15s